

GUIDE DE PRÉ-INSTALLATION DE LA SÉRIE EVOLUTION **TR-05-000154**

ATTENTION !

Se référer au document « Spécifications Techniques » pour localiser les différentes entrées de services nécessaires pour votre configuration et veuillez prendre note que ce document contient que des représentations typiques des modules et donc, certains détails peuvent varier.



Systèmes de Mobilier Triangle

UNE DIVISION DU GROUPE PLANMECA

TABLE DES MATIÈRES

Introduction	3
Exemple d'implantation	3
Ouvertures services	4
Requis de pré-installation	10
Exigences générales	10
Exigences pour la plomberie	10
Exigences pour l'électricité	11
Contact	12

INTRODUCTION

Ce manuel contient toute l'information nécessaire pour préparer l'installation du mobilier de la Série Evolution. Lire attentivement les différentes étapes et porter une attention particulière aux éléments écrits en caractères **gras**.

Note: L'information contenue dans ce manuel synthétise l'ensemble des opérations nécessaires pour la pré-installation de meubles de la Série Evolution. Si, à quelque étape que ce soit, il y a des disparités entre le manuel de pré-installation et les normes et codes de construction de la région, les normes ainsi que les codes ont priorité. Pour avoir de l'aide supplémentaire, n'hésitez pas à communiquer avec Systèmes de Mobilier Triangle.

Dans le but d'offrir toujours le produit le plus à jour possible, Triangle se réserve le droit de faire des changements sans préavis. Cependant, tous les efforts seront pris pour mettre à jour les instructions.

Avant de commencer l'installation, le technicien ou l'entrepreneur doit analyser la composition et la robustesse du plancher (béton ou bois), vérifier si un ancrage au mur est nécessaire et finalement, inspecter la composition et la robustesse du mur (gypse, béton ou bois).

EXEMPLE D'IMPLANTATION

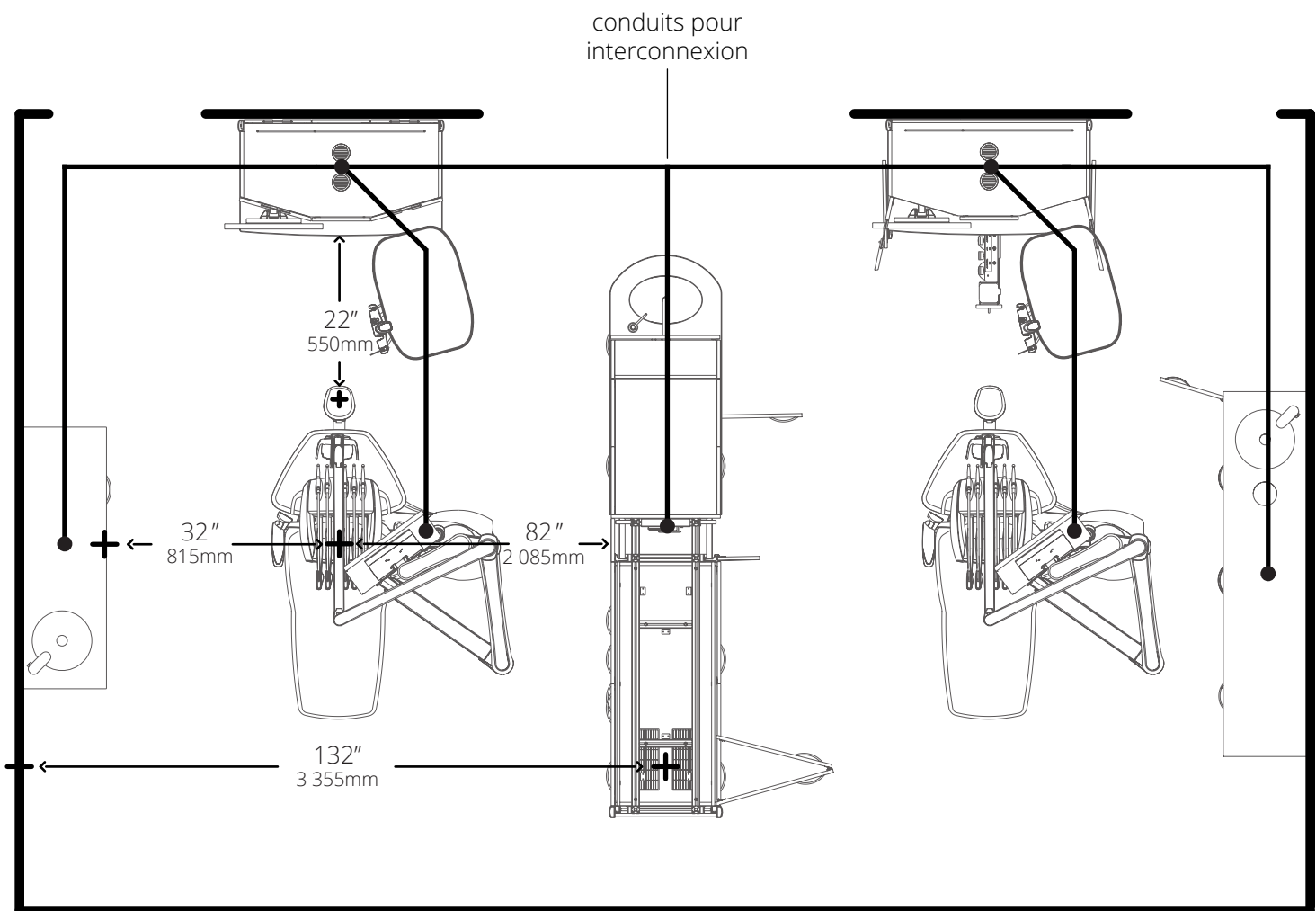

***Distances recommandées pour un accès adéquat aux portes et tiroirs. Veuillez vérifier les dimensions de chaque cabinet pour valider son emplacement en fonction de la chaise.**

VUE DE HAUT

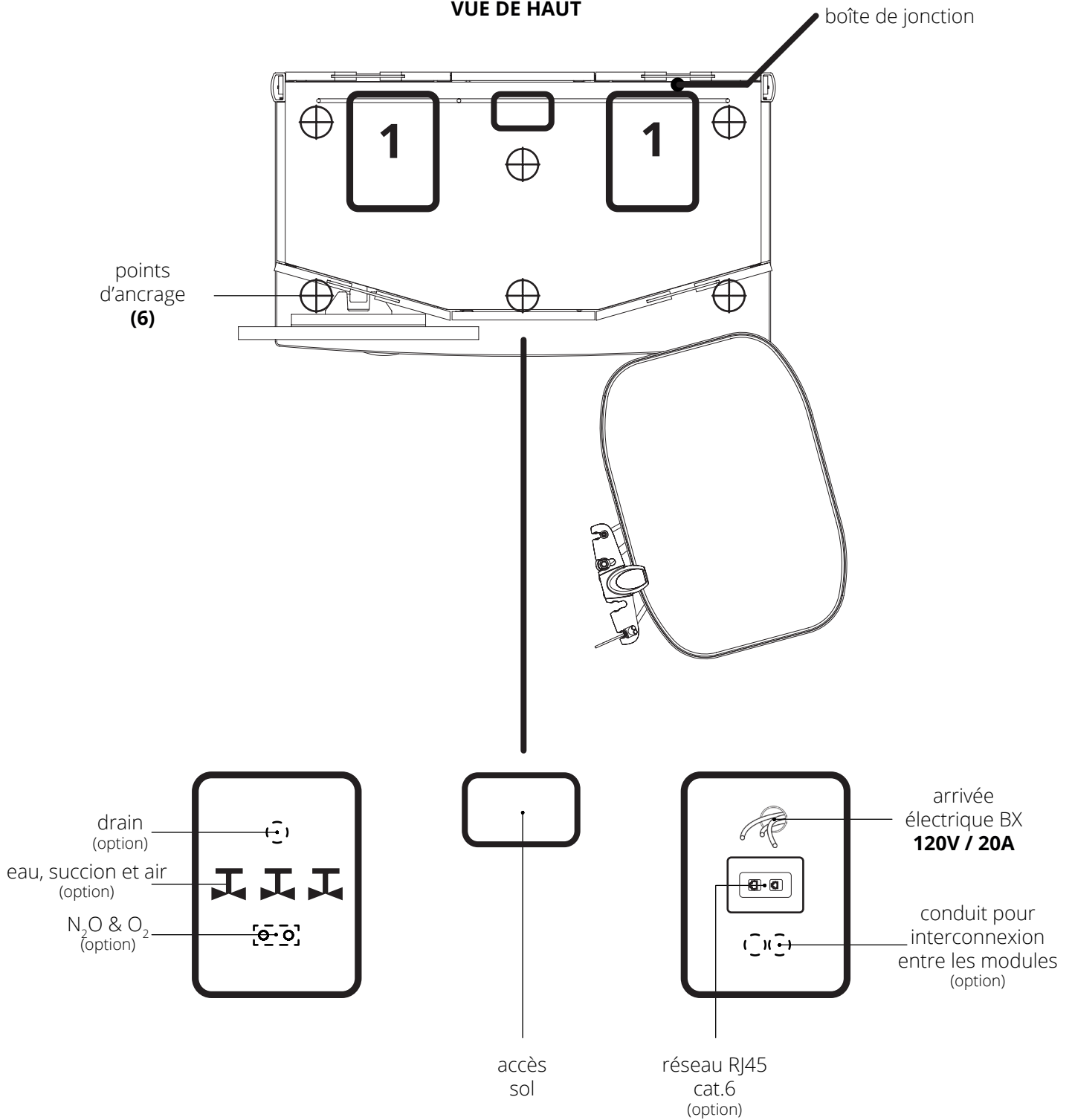

Voir page suivante pour connexion murale.

VUE DE FACE

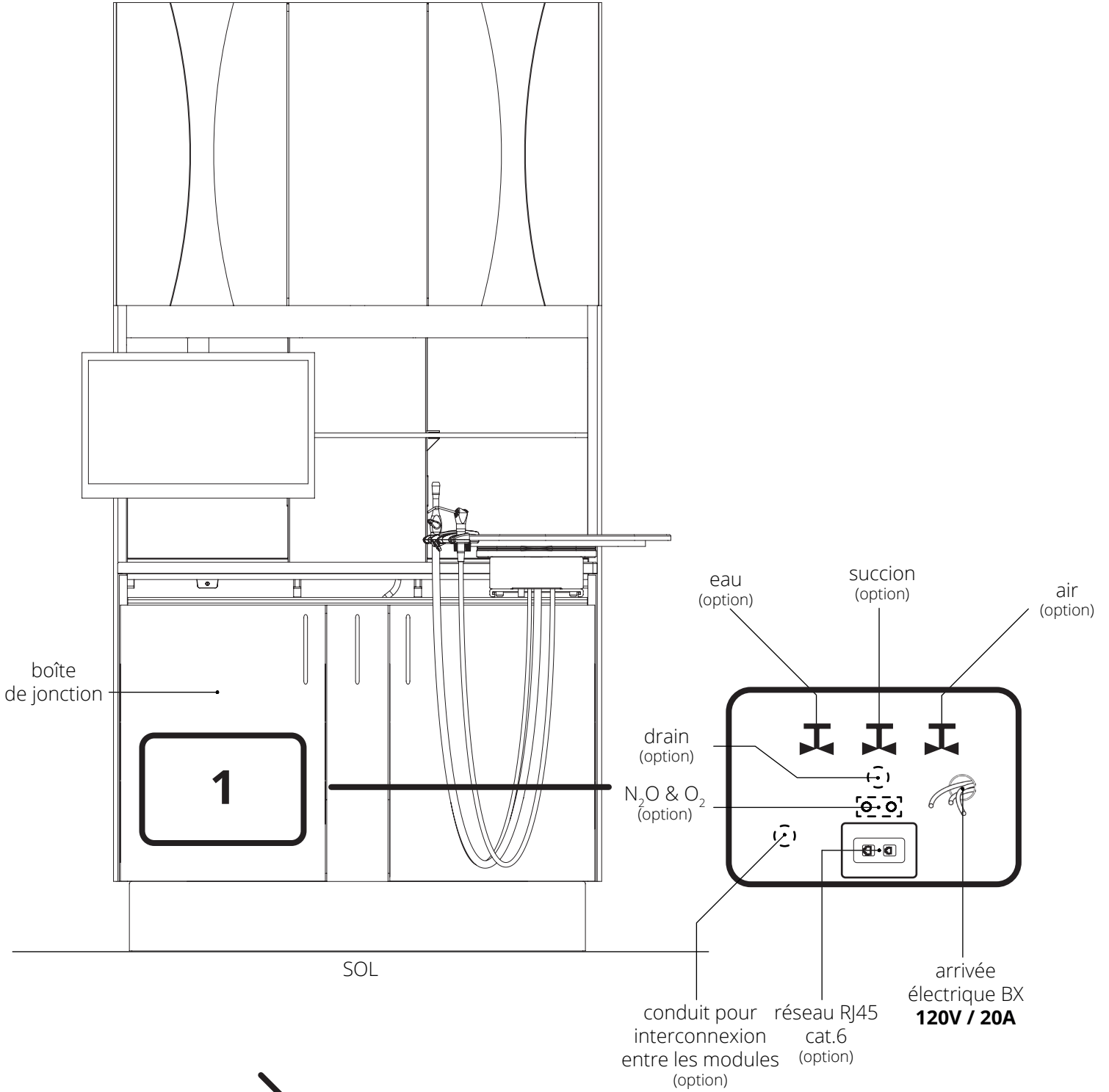

VUE DE HAUT

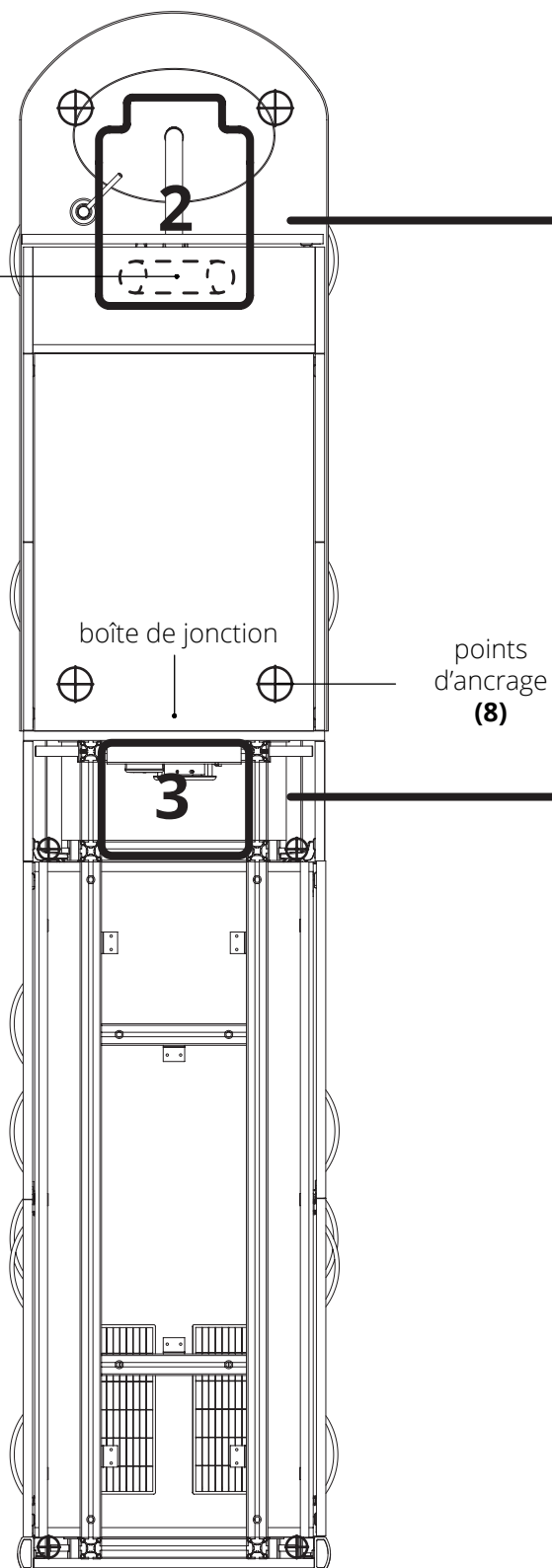

drain ou
borne de prise
d'air
(si besoin)

FIG.1 VUE DE FACE DE LA BORNE DE PRISE D'AIR

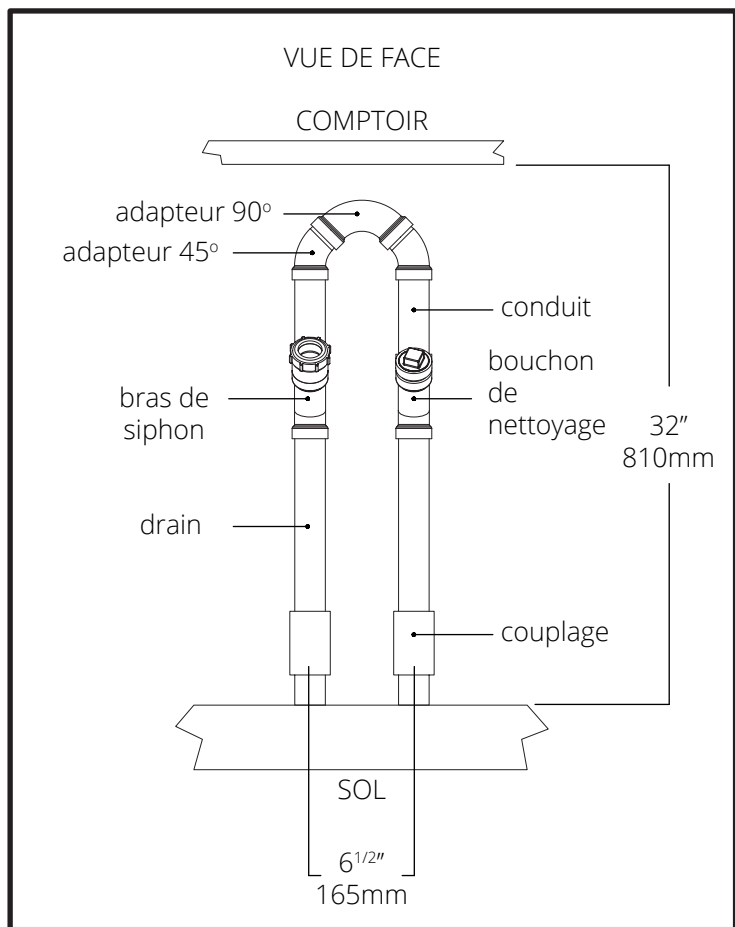

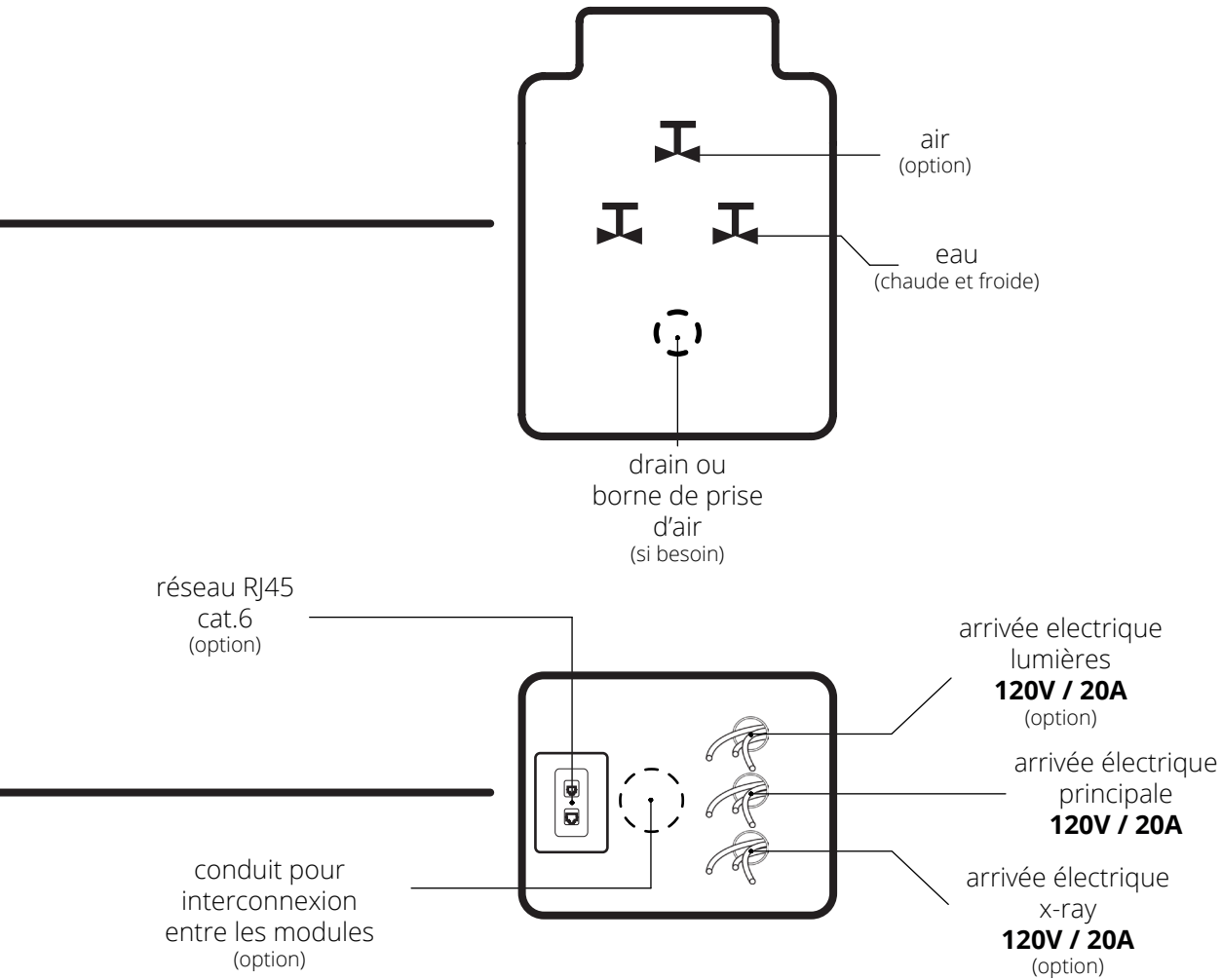

VUE DE FACE
MODULES MURAUX

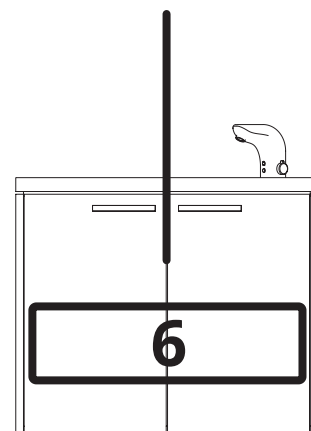
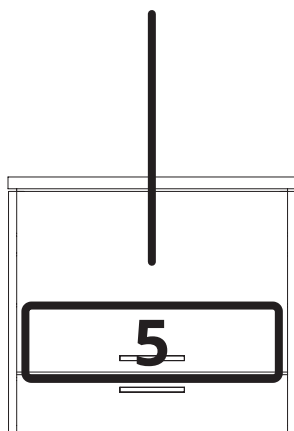
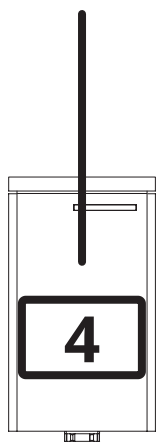
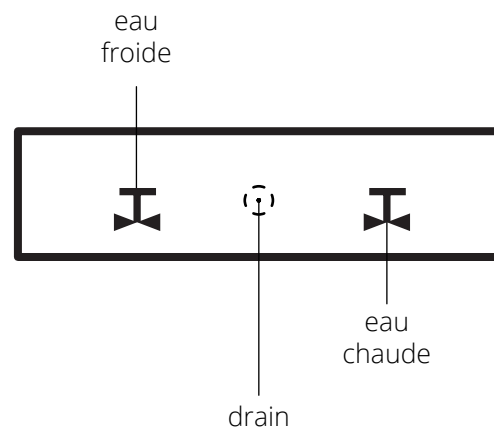
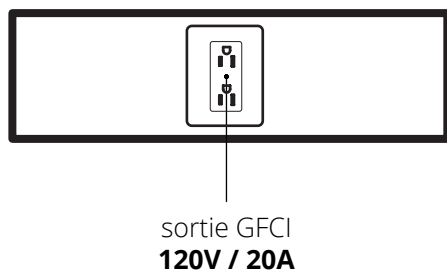
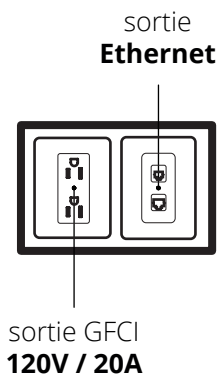

SOL

SOL

SOL

Les services nécessaires varient en fonction du numéro de l'ouverture, peu importe si le module est mural ou au plancher.

VUE DE HAUT
MODULES AU SOL

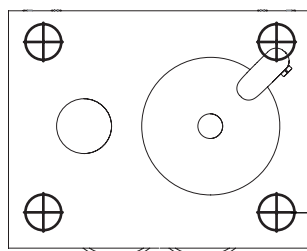

points
d'ancrage
(4)



VUE DE FACE
MODULES AU SOL

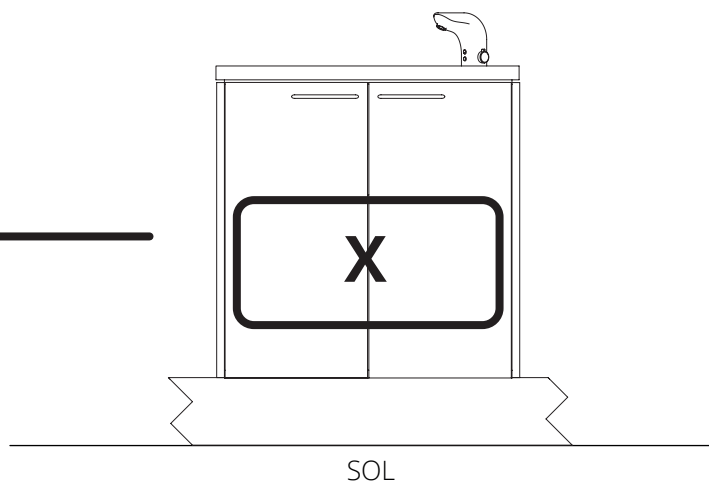

Selon le numéro, se référer aux ouvertures de la page précédente.

REQUIS DE PRÉ-INSTALLATION

1. Exigences générales

1.1 Conduit

Pour la connexion des équipements au serveur, passer soit sous le plancher ou derrière les murs.

1.2 Sol

Avant l'installation, le vendeur doit évaluer la composition et la robustesse du plancher (bois ou béton). Les modules au sol doivent être fixés au plancher par les vis fournies **(fixer un minimum de 4 pieds par module)**.

1.3 Murs

Pour tout module mural, le vendeur doit évaluer la composition et la robustesse du mur (gypse, bois ou béton) pour s'assurer que le rail de fixation sera installé sécuritairement. Lorsque la distance entre les montants est inadéquate, il est conseillé d'ajouter des renforts derrière le gypse à la hauteur du rail.

Des attaches pouvant supporter **150 lbs/attache (70kg/attache)** sont livrées avec les modules **(fixer chaque module mural par un minimum de deux attaches)**.

2. Exigences pour la plomberie

***Installer les valves à une distance de 4" (10cm) de la couche extérieure.**

2.1 Eau

Les modules avec évier sont fournis avec un tuyau de compression 3/8" O.D. La pression de l'eau doit être entre **40 et 130 psi** (300-900 kPa / 3-9 bar) et avec un débit minimal de **1.05 gal/min** (4L/min). L'eau doit être potable, absente de particules de plus de **5 µm**. Dans le cas d'eau dure, un adoucisseur doit être installé sur l'arrivée d'eau.

2.2 Drain

Si un drain est requis (évier, équipement, etc.), suivre les instructions du fabricant.

2.3 Borne de prise d'air

Si un îlot central est installé, on suggère l'utilisation d'une borne de prise d'air. Voir les instructions dans l'annexe.

2.4 Air

Les cabinets avec option air sont fournis avec un tuyau de 3/8" O.D. La pression de l'air doit se situer entre 550-900 kPa (5.5-9 bar / 80-130 psi) avec un débit d'au moins 55L/min. Un compresseur avec un sécheur d'air doit être installé pour s'assurer que l'air est sec, propre et sans huile.

2.5 Succion

Les cabinets avec une option succion sont fournis avec un tuyau de 3/8" O.D. pour connecter la pompe de succion. La connexion peut différer d'un système à l'autre. Se référer aux instructions du fabricant.

2.6 N₂O & O₂

Pour le système de sédation d'oxyde nitreux, une arrivée de gaz N₂O et O₂ est nécessaire.

REQUIS DE PRÉ-INSTALLATION

3. Exigences pour l'électricité

3.1 Entrée électrique

3.1.1 Pour le meuble arrière ER42

Une ligne d'entrée électrique est nécessaire pour connecter le boîtier électrique principal : **120 VAC / 20 A / 50-60 Hz.**

3.1.2 Pour l'îlot central IC114

Une ligne d'entrée de 24" est nécessaire pour connecter la boîte électrique principale : **120 VAC / 20 A / 50-60 Hz.**
L'ensemble doit être mis à la terre adéquatement selon les codes et normes électriques.

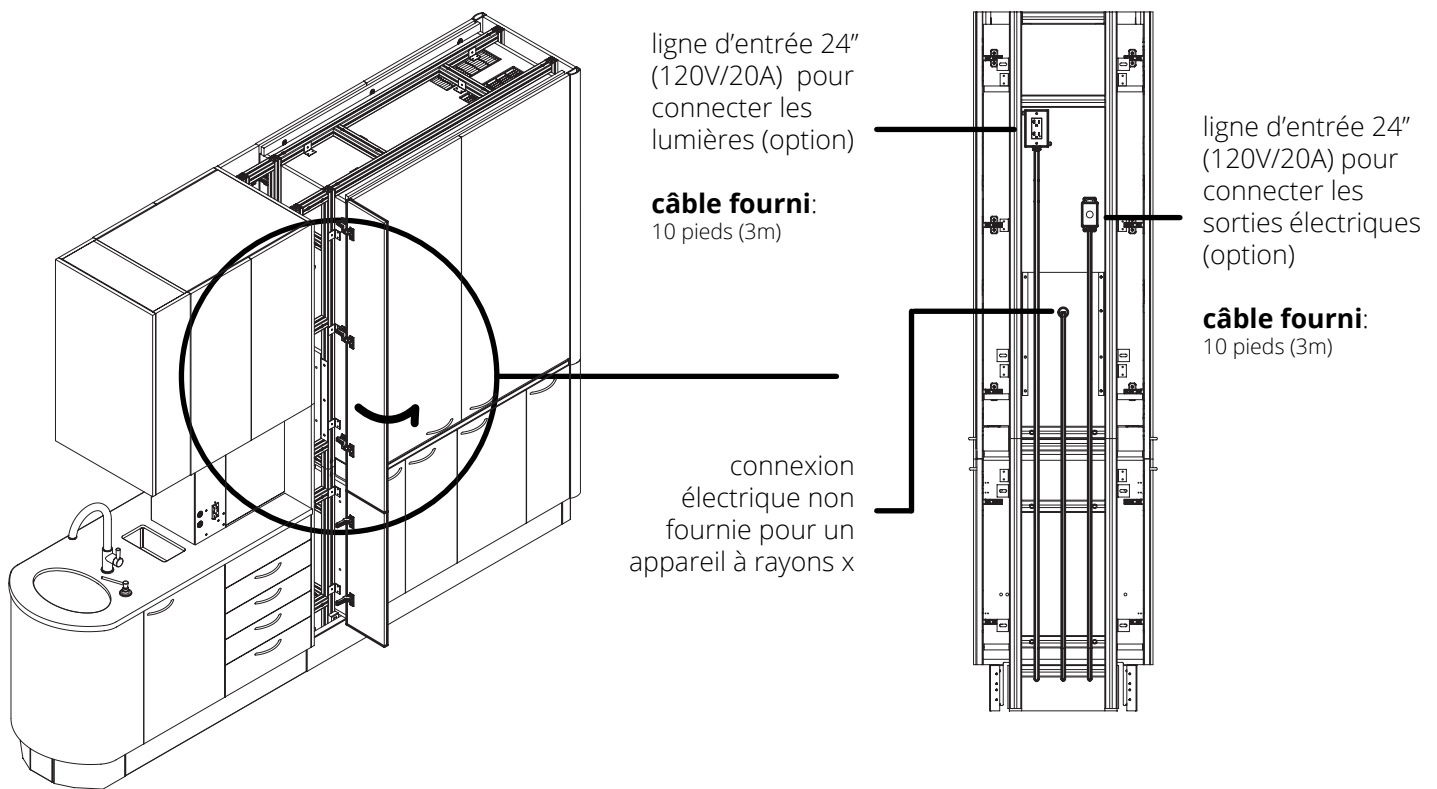

Les exigences électriques pour l'équipement auxiliaire et/ou optionnel peuvent varier. Veuillez vous référer aux instructions du(des) fabricant(s).

3.2 Connexion réseau

Pour chaque connexion réseau, une prise RJ-45 de catégorie 6 doit être installée.

Pour plus d'information, veuillez contacter Triangle :

Systemes de Mobilier Triangle inc.
+1.(877).424.4040
trisaes@triangle-online.com

v1